

## PE-HD - POLYETHYLEN hohe Dichte

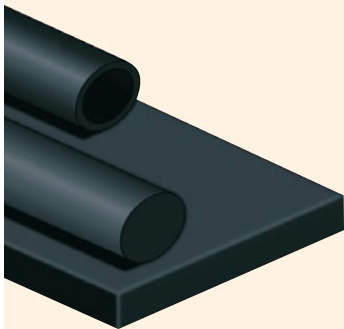

Höchst schlagzäh, geeignet für tiefe Temperaturen, chemisch sehr gut resistent, lebensmittelecht, kostengünstig, gutes Gleitverhalten, sehr gut laugen- und säurebeständig, bedingt Lösungsmittelbeständig

Hauptanwendung: Stanzplatten, Schneidbretter, Schutzleisten

**Einsatztemperatur** -60°C bis +70 °C, kurzzeitig bis +100 °C **Farben** natur, schwarz

**Langzeitdruckbelastung** 2 N / mm<sup>2</sup> **Dichte** 0,95 g/cm<sup>3</sup>

Dimension	Rundstäbe	Platten	Rohre
Durchmesser/Stärke	8 - 150 mm	1 - 30 mm	auf Anfrage
Lieferlänge/Format	1000 - 2000 mm	1000 x 2000 mm	auf Anfrage

## PE-UHMW - Ultrahochmolekulares POLYETHYLEN – PE1000

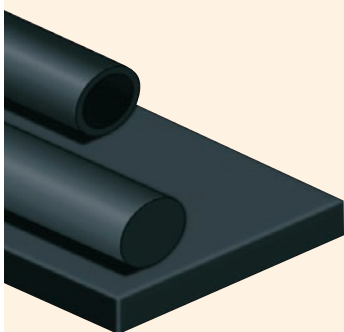

Höchst schlagzäh, geeignet für tiefe Temperaturen, abriebfest, chemikalienbeständig, bedingt Lösungsmittelbeständig, sehr gut beständig gegen Laugen, Säuren und Lösungsmittel

Hauptanwendung: Verschleißauskleidungen, Gleitlagerwerkstoffe, Dichtungen, schlagbeanspruchte Teile

**Einsatztemperatur** -200 °C bis +80 °C, kurzzeitig bis +100 °C **Farben** schwarz / natur

**Langzeitdruckbelastung** 2 N / mm<sup>2</sup> **Dichte** 0,95 g/cm<sup>3</sup>

Dimension	Rundstäbe	Platten	Rohre
Durchmesser/Stärke	20 - 250 mm	1 - 120 mm	auf Anfrage
Lieferlänge/Format	1000 - 2000 mm	1000 x 2000 mm	auf Anfrage

## PP - POLYPROPYLEN

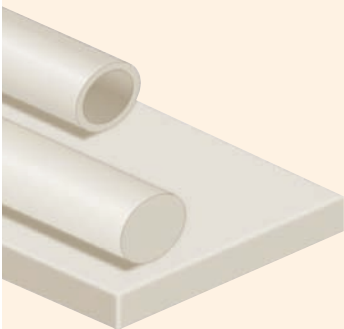

Sehr gut chemikalienbeständig, gut schweißbar, sehr gut beständig gegen Laugen, Säuren und Lösungsmittel

Hauptanwendung: Apparateteile im Chemiebau, Behälterauskleidungen, fallweise PVC-Ersatz

**Einsatztemperatur** -10 °C bis +100 °C, kurzzeitig bis +140 °C **Farbe** grau

**Langzeitdruckbelastung** 6 N / mm<sup>2</sup> **Dichte** 0,91 g/cm<sup>3</sup>

Dimension	Rundstäbe	Platten	Rohre
Durchmesser/Stärke	8 - 500 mm	1 - 70 mm	auf Anfrage
Lieferlänge/Format	1000 - 2000 mm	1000 x 2000 mm	auf Anfrage

## PVC - POLYVINYLCHLORID

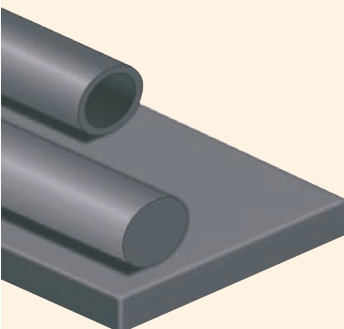

Universalwerkstoff mit guter Chemikalienbeständigkeit, formstabil, hohe Festigkeit, Steifigkeit und Härte, sehr gut laugen- und säurenbeständig, schlechte Lösungsmittelbeständigkeit, schwer entflammbar, schweißbar, klebbar, guter elektrischer Isolator

Hauptanwendung: Apparateteile, Rohrleitungen, Fenster, Behälter

**Einsatztemperatur** 0 °C bis +60 °C, kurzzeitig bis +80 °C **Farben** grau, schwarz, rot

**Langzeitdruckbelastung** 6 N / mm<sup>2</sup> **Dichte** 1,42 g/cm<sup>3</sup>

Dimension	Rundstäbe	Platten	Rohre
Durchmesser/Stärke	3 - 300 mm	1 - 100 mm	auf Anfrage
Lieferlänge/Format	1000 - 2000 mm	1000 x 2000 mm	auf Anfrage

## PA 6 - POLYAMID 6

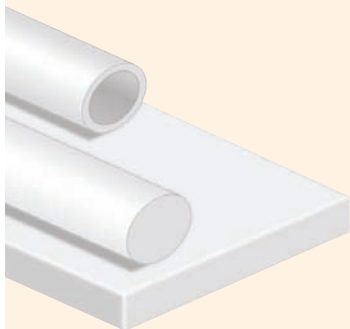

Schlagzäh, hartelastisch, stoß- und schwingungsdämpfend, jedoch hohe Feuchtigkeitsaufnahme, gut witterungsbeständig, gute mechanische Bearbeitbarkeit, sehr gute Laugenbeständigkeit, bedingt lösungsmittelbeständig, schlechte Säurenbeständigkeit

Hauptanwendung: Rollen, Zahnräder, Universalmaterial, wenn keine speziellen Anforderungen vorliegen

<b>Einsatztemperatur</b>	-20 °C bis +100 °C, kurzzeitig bis +140 °C	<b>Farbe</b>	natur
<b>Langzeitdruckbelastung</b>	12 N / mm <sup>2</sup>	<b>Dichte</b>	1,14 g/cm <sup>3</sup>

Dimension	Rundstäbe	Platten	Rohre
Durchmesser/Stärke	4 - 500 mm	0,2 - 120 mm	auf Anfrage
Lieferlänge/Format	1000 - 2000 mm	1000 x 2000 mm	1000 - 2000 mm

## POM C - COPOLYMERES POLYOXYMETHYLEN

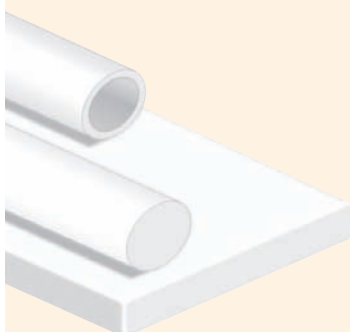

Hart, druckfest, dimensionsstabil, hervorragend zerspanbar, sehr gute Laugen- und Lösungsmittelbeständigkeit, schlechte Säurebeständigkeit

Hauptanwendung: Gleitlager, Zahnräder, Rollen

<b>Einsatztemperatur</b>	-40 °C bis +110°C, kurzzeitig bis +120°C	<b>Farbe</b>	weiß
<b>Langzeitdruckbelastung</b>	18 N / mm <sup>2</sup>	<b>Dichte</b>	1,41 g/cm <sup>3</sup>

Dimension	Rundstäbe	Platten	Rohre
Durchmesser/Stärke	4 - 230 mm	0,2 - 100 mm	auf Anfrage
Lieferlänge/Format	1000 - 2000 mm	1000 x 2000 mm	1000 - 2000 mm

## PAS LX - POM C MIT TROCKENSCHMIERSTOFF

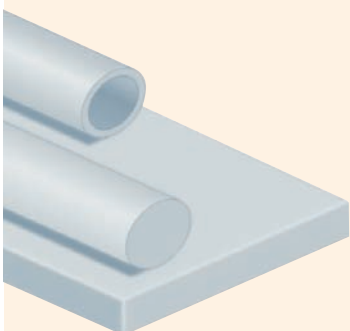

Trockenlaufwerkstoff für Gleitlager (Stick-Slip-frei), gute Dimensionsstabilität, bestes Verschleiß- und Abriebverhalten, sehr gute Laugen- und Lösungsmittelbeständigkeit, schlechte Säurebeständigkeit

Hauptanwendung: Lagerbuchsen, Gleitplatten, Gleitlager (auch unter Wasser)

<b>Einsatztemperatur</b>	-40 °C bis +100 °C, kurzzeitig bis +120 °C	<b>Farbe</b>	hellblau
<b>Langzeitdruckbelastung</b>	14 N / mm <sup>2</sup>	<b>Dichte</b>	1,34 g/cm <sup>3</sup>

Dimension	Rundstäbe	Platten	Rohre
Durchmesser/Stärke	8 - 250 mm	8 - 100 mm	auf Anfrage
Lieferlänge/Format	1000 - 2000 mm	500 x 2000 mm	1000 - 2000 mm

## PAS LXY - POM C mit Trockenschmierstoff

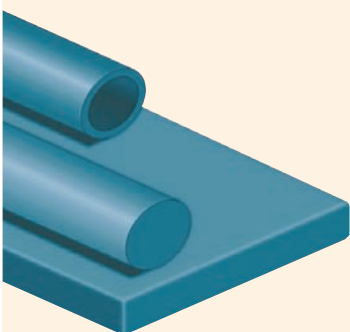

Trockenlaufwerkstoff für Gleitlager (Stick-Slip-frei), mit guter Dimensionsstabilität (auch unter Wasser) und besten Gleit- und Verschleißigenschaften; gute Zerspanbarkeit, sehr gute Laugen- und Lösungsmittelbeständigkeit, schlechte Säurebeständigkeit

Hauptanwendung: Wartungsarme Gleitteile, Einlaufschmierung oder Trockenlauf

<b>Einsatztemperatur</b>	-35 °C bis +100 °C, kurzzeitig bis +130 °C	<b>Farbe</b>	enzianblau
<b>Langzeitdruckbelastung</b>	12 N / mm <sup>2</sup>	<b>Dichte</b>	1,40 g/cm <sup>3</sup>

Dimension	Rundstäbe	Platten	Rohre
Durchmesser/Stärke	20 - 150 mm	8 - 100 mm	auf Anfrage
Lieferlänge/Format	1000 - 2000 mm	500 x 2000 mm	1000 - 2000 mm

## PAS 80 X - POLYAMID 6.6 mit Trockenschmierstoff

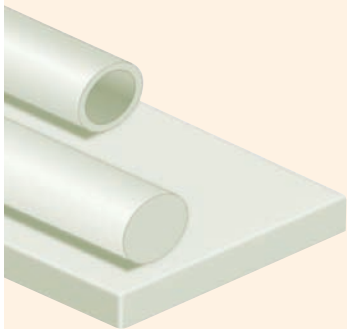

Schlagzäher Gleitlagerwerkstoff für Trockenlauf bzw. Mangelschmierung, bester Langzeitverschleiß, sehr gute Laugenbeständigkeit, schlechte Säurebeständigkeit, bedingt lösungsmittelbeständig

Hauptanwendung: Lagerbuchsen, Gleitplatten, Drehpfannen, Federbeilagen, Gleitsteine, Gleitleisten

<b>Einsatztemperatur</b>	-40 °C bis +80 °C, kurzzeitig bis +100 °C	<b>Farbe</b>	hellgrün
<b>Langzeitdruckbelastung</b>	12 N / mm <sup>2</sup>	<b>Dichte</b>	1,12 g/cm <sup>3</sup>

Dimension	Rundstäbe	Platten	Rohre
<b>Durchmesser/Stärke</b>	10 - 200 mm	8 - 100 mm	auf Anfrage
<b>Lieferlänge/Format</b>	1000 - 2000 mm	500 x 2000 mm	1000 - 2000 mm

## PTFE - POLYTETRAFLUORETHYLEN (Teflon)

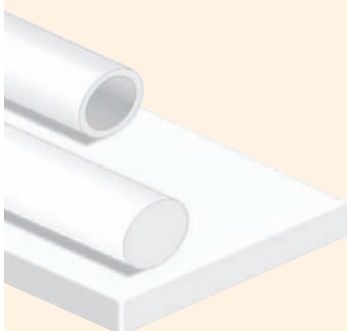

Hochtemperaturbeständig, chemisch resistent, Antihafwerkstoff, sehr gut laugen-, säuren- und lösungsmittelbeständig; diverse Sondercompounds auf Anfrage: PTFE + Glasfaser + Bronze + Graphit

Hauptanwendung: Chemiebau, gekammerte Dichtungen und Gleitlager, Auskleidungen

<b>Einsatztemperatur</b>	-200 °C bis +250 °C, kurzzeitig bis +270 °C	<b>Farben</b>	natur
<b>Langzeitdruckbelastung</b>	0,7 N / mm <sup>2</sup>	<b>Dichte</b>	2,18 g/cm <sup>3</sup>

Dimension	Rundstäbe	Platten	Rohre
<b>Durchmesser/Stärke</b>	3 - 500 mm	1 - 40 mm	auf Anfrage
<b>Lieferlänge/Format</b>	200 - 1000 mm	1200 x 1200 mm	200 - 1000 mm

## HP 2061 - HARTPAPIER SCHICHTPRESSSTOFF

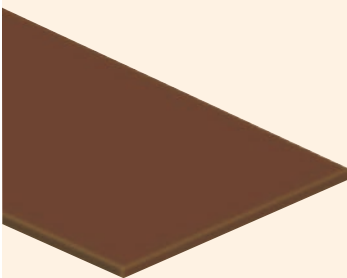

Hohe mechanische Festigkeit, sehr hart, formstabil, gute elektrische Isolation, gute chemische Beständigkeit

Hauptanwendung: Schalttafeln, Zahnräder, Abstreifer

<b>Einsatztemperatur</b>	bis +120 °C	<b>Farbe</b>	braun
<b>Dichte</b>	1,40 g/cm <sup>3</sup>		

Dimension	Rundstäbe	Platten	Rohre
<b>Durchmesser/Stärke</b>	-	0,5 - 100 mm	auf Anfrage
<b>Lieferlänge/Format</b>	-	1070x1070 / 2170 mm	auf Anfrage

## HGW 2082 - HARTGEWEBE SCHICHTPRESSSTOFF

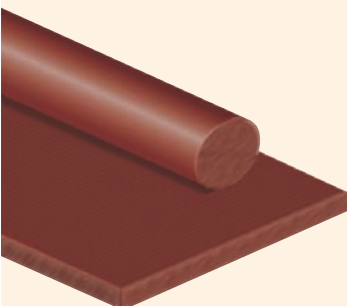

Sehr hart, formstabil, gute elektrische Isolation, hohe mechanische Festigkeit, gute chemische Beständigkeit

Hauptanwendung: Konstruktionsmaterial in der Maschinenindustrie; z.B. Zahnräder, Laufrollen-Führungslager, Abstreifer usw.

<b>Einsatztemperatur</b>	bis +120 °C	<b>Farben</b>	braun
<b>Dichte</b>	1,40 g/cm <sup>3</sup>		

Dimension	Rundstäbe	Platten	Rohre
<b>Durchmesser/Stärke</b>	8 - 300 mm	1 - 130 mm	auf Anfrage
<b>Lieferlänge/Format</b>	820 mm	1240x1070 / 2140 mm	auf Anfrage

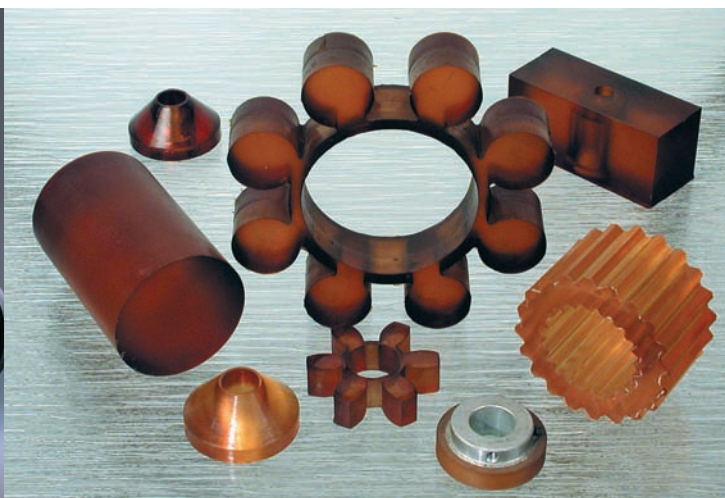

## VULKOLLAN

Sie brauchen dynamisch belastbare Räder- und Rollenbeschichtungen, Federelemente, Kupplungen, mit guter Verschleißfestigkeit und geringem Abrieb.

Gießpolyurethansystem für höchste Ansprüche, vor allem hinsichtlich dynamischer Belastbarkeit. Ausgezeichnete physikalische Eigenschaften. Älteste und bekannteste Polyurethanrezeptur. Herstellung und Vertrieb nur durch von Bayer Leverkusen autorisierte Verarbeiter nach exakt definierten Richtlinien.

Dynamisch höchst belastbar. Insgesamt sehr ausgewogene, hervorragende mechanische Eigenschaften über einen weiten Einsatztemperaturbereich. Sehr gute Verschleißfestigkeit. Hohe Abriebfestigkeit. Hohe Wechselbiegefestigkeit. Sehr geringe bleibende Verformung. Konstanter E-Modul von -20 °C bis +80 °C. Sehr gute Haftkraft auf Metall.

**Beständigkeit** Sehr gut beständig gegen mineralische Fette und Öle. Geringe Quellung in Glykol. Nicht beständig gegen Hydrolyse. Nicht beständig gegen Mikroben.

**Einsatztemperatur** Im Dauergebrauch bis ca. 100 °C (trocken). Kurzfristig bis ca. 120 °C. Sehr gute Eigenschaften in der Kälte (bis -20 °C).

**Härten** Vulkollan von 65 bis 93 °Shore A.

**Farbe** Standardmäßig ockergelb bis braun; Sonderfarben auf Anfrage.

Dimension	Rundstäbe	Platten
Durchmesser/Stärke	5, 6, 8, 10, 12, 14, 15, 20, 25, 30, 35, 40, 45, 50, 55 mm 60, 65, 70, 75, 80, 85, 90, 95, 100 mm	1, 2, 3, 4, 5, 6, 8, 10, 12, 15, 20, 25, 30, 35, 40, 50 mm
Lieferlänge/Format	300/1000 mm	bis 20 mm Stärke: 1000 x 2000 mm bis 40 mm Stärke: 1000 x 1000 mm 50 mm Stärke: 1000 x 500 mm

## VULKOLLAN ZELIG

Witterungs- und alterungsbeständig, bedingt säure- und laugenbeständig, volumenkompressibel

**Temperaturbereich** -30 °C bis +80 °C

**Format** 500 x 250 mm

**Raumgewicht** RG 35 und RG 45

**Stärken** 1 - 50 mm

## POLYURETHAN

Sie brauchen hoch verschleißfeste Beschichtungen, oder Formteile mit guten mechanischen Eigenschaften und hoher Schnittfestigkeit. Polyester-Kaltgießsystem; Hoch verschleißfeste Beschichtungen und Formteile aus Gießpolyurethan.

Besondere Vorteile: Sehr geringer Abrieb. Gute mechanische Eigenschaften. Hohe Schnittfestigkeit.

**Beständigkeit** Vorwiegend für den mechanischen Verschleißsinsatz. Sonderausführung mit mikrobebeständiger Ausführung lieferbar.

**Einsatztemperatur** Im Dauergebrauch bis ca. 60 °C (trocken). Kurzfristig bis ca. 80 °C.

**Härten** Polyurethan von 50 bis 90 °Shore A.

**Farbe** Maisgelb, Rot, Braun

Dimension	Rundstäbe	Platten
Durchmesser/Stärke	5, 6, 8, 10, 12, 14, 15, 20, 25, 30, 35, 40, 45, 50, 55 mm 60, 65, 70, 75, 80, 85, 90, 95, 100 mm	1, 2, 3, 4, 5, 6, 8, 10, 12, 15, 20, 25, 30, 35, 40, 50 mm
Lieferlänge/Format	300/1000 mm	bis 20 mm Stärke: 1000 x 2000 mm bis 40 mm Stärke: 1000 x 1000 mm 50 mm Stärke: 1000 x 500 mm

## ACRYLGLAS gegossen / extrudiert

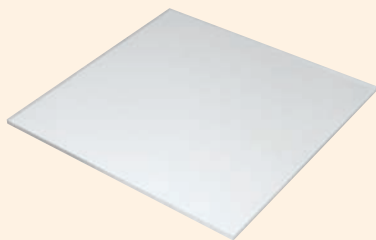

Acryl (PMMA) Vollplatten, geringes Gewicht, hohe Lichtdurchlässigkeit, witterungs- und UV-beständig, hohe Oberflächenhärte, einfache Bearbeitung  
Hauptanwendung: Abdeckungen, Balkonverkleidungen, Kabinenverglasung, Trennwände, Modellbau, Reklametafeln, Vordächer

**Breite/Länge** 1525 x 2030 mm / 2030 x 3050 mm

<b>Stärke</b>	3 mm	4 mm	5 mm	6 mm	8 mm
<b>Gewicht</b>	ca. 3570 g/m <sup>2</sup>	ca. 4760 g/m <sup>2</sup>	ca. 5950 g/m <sup>2</sup>	ca. 7140 g/m <sup>2</sup>	ca. 9520 g/m <sup>2</sup>
<b>Stärke</b>	10 mm	12 mm	15 mm	20 mm	
<b>Gewicht</b>	ca. 11900 g/m <sup>2</sup>	ca. 14280 g/m <sup>2</sup>	ca. 17850 g/m <sup>2</sup>	ca. 23800 g/m <sup>2</sup>	

## POLYCARBONAT transparent

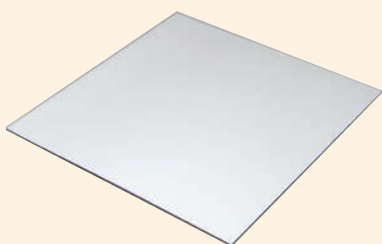

Polycarbonat Vollplatten, hoch schlag- und bruchfest, wärmeformbeständig, bedingt UV-beständig

Hauptanwendung: Maschinenabdeckungen, Lichtwerbung, Sicherheitsverglasung, Ladenbau

**Breite/Länge** 1 525 x 2050 mm / 2050 x 3050 mm

<b>Stärke</b>	1 mm	1,5 mm	2 mm	3 mm	4 mm
<b>Gewicht</b>	ca. 1200 g/m <sup>2</sup>	ca. 1800 g/m <sup>2</sup>	ca. 2400 g/m <sup>2</sup>	ca. 3600 g/m <sup>2</sup>	ca. 4800 g/m <sup>2</sup>
<b>Stärke</b>	5 mm	6 mm	8 mm	10 mm	12 mm
<b>Gewicht</b>	ca. 6000 g/m <sup>2</sup>	ca. 7200 g/m <sup>2</sup>	ca. 9600 g/m <sup>2</sup>	ca. 12000 g/m <sup>2</sup>	ca. 14400 g/m <sup>2</sup>

## EXELL-D transparent

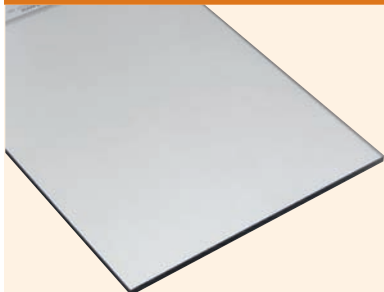

Polycarbonat Vollplatten, hoch schlag- und bruchfest, zusätzlich beidseitig UV-Oberflächen vergütet, tiefziehfähig

Hauptanwendung: Verglasung im Außenbereich wie z. B. Vordachverglasung, Kabinenverglasung, Lichtwerbung

**Breite/Länge** 2050 x 3050 mm

<b>Stärke</b>	3 mm	4 mm	5 mm	6 mm	8 mm
<b>Gewicht</b>	ca. 3600 g/m <sup>2</sup>	ca. 4800 g/m <sup>2</sup>	ca. 6000 g/m <sup>2</sup>	ca. 7200 g/m <sup>2</sup>	ca. 9600 g/m <sup>2</sup>

## HOHLKAMMERPLATTE



Polycarbonat Hohlkammerplatten, hoch schlag- und bruchfest, UV- und witterungsbeständig, hagelschlagsicher, geringes Gewicht, guter K-Wert

Hauptanwendung: Industrie- und Sporthallenverglasung, Gewächshäuser, Pergola- und Wintergartenverglasung, Vordächer, Terrassenüberdachungen

**Breite/Länge** 2100 x 3000 mm / 2100 x 4000 mm / 2100 x 6000 mm / 2100 x 7000 mm  
980 x 6000 mm / 980 x 7000 mm / 1250 x 6000 mm / 1250 x 7000 mm

<b>Stärke</b>	4,5 mm	6 mm	8 mm	10 mm	16 mm
<b>Gewicht</b>	ca. 1000 g/m <sup>2</sup>	ca. 1300 g/m <sup>2</sup>	ca. 1500 g/m <sup>2</sup>	ca. 1700 g/m <sup>2</sup>	ca. 2800 g/m <sup>2</sup>

**ZUBEHÖR AN PROFILEN UND ABDECKBÄNDERN AUF ANFRAGE LIEFERBAR!**

## GITTERFOLIE ZB - 100

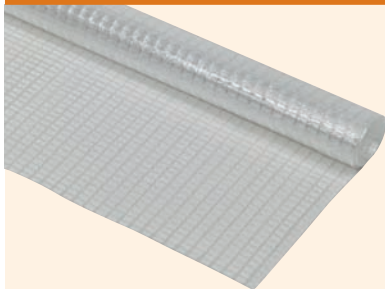

Aus Polyethylen mit hochreißfester, nagelsicherer Fadengittereinlage, für windsichere Abdeckungen, Frühbeete, Notverglasungen, provisorische Bauabdichtung und für die Winterbauphase; die Gitterfolie mit Polyethylen-Verstärkungsfaden ist absolut wasserfest, chemikalienresistent und witterungsbeständig

**Temperaturbereich** -40°C bis +80°C **Farbe** transparent

**Reißfestigkeit** ca. 150 N/mm<sup>2</sup>

Stärke	Breite	Gewicht	Rollenlänge
0,15 mm	1500 mm	ca. 100 g/m <sup>2</sup>	50 m
0,15 mm	2000 mm	ca. 100 g/m <sup>2</sup>	50 m

## GEWEBEFOLIE ZB - 180

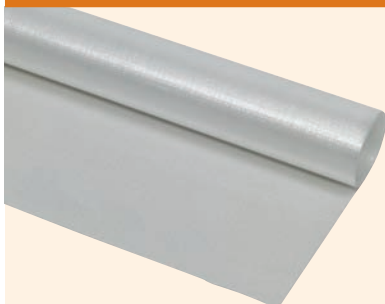

Aus Niederdruckpolyethylen mit beidseitiger Beschichtung aus Hochdruckpolyethylen, extrem reißfest und formstabil, wasserundurchlässig, salzwasserbeständig, witterungsbeständig, leicht zu konfektionieren

**Temperaturbereich** -40 °C bis +80 °C **Farbe** natur

**Reißfestigkeit** ca. 800 N/mm<sup>2</sup>

Stärke	Breite	Gewicht	Rollenlänge
0,30 mm	2000 mm	ca. 180 g/m <sup>2</sup>	100 m
0,30 mm	4000 mm	ca. 180 g/m <sup>2</sup>	100 m

## DAMPFSPERRFOLIE

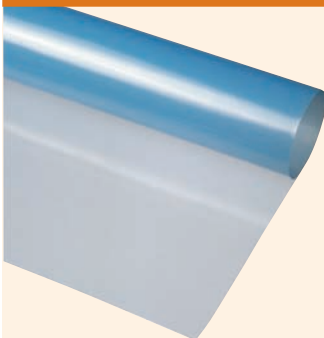

Aus reinem Polyethylen mit hoher Reißfestigkeit, geeignet als Dampfsperre und zur Windisolation; die Dampfsperrefolie wird im Steildach als Dach-Unterspann-Folie zur Dampfsperre eingesetzt oder auch auf Flachdächern verwendet

**Dampfdiffusionswiderstandszahl** my 515 000 **Farbe** blau

**Dampfdurchgang** 0,029 g/Tag /40 Tage

Stärke	Breite	SD-Wert	Rollenlänge
0,25	4000 mm	ca. 151 m	50 m

## PTFE - GLASGEWEBE



Aus Glasgewebe mit PTFE-Beschichtung. Anwendungsbeispiele: Verpackungs- und Lebensmittelsektor: Transport von gefrorenen Lebensmitteln, Kleingebäck und klebrigen Süßwaren, für Tischbeläge und Heißsiegel-Balken-Überzüge Chemische Industrie: Auskleidungen, Abdeckungen, Schutzvorhänge  
Ausführung: selbstklebend/nicht selbstklebend  
Maschinenbau: Gleitbahnenbeläge, Walzenüberzüge  
Streifen von 9 bis 1000 mm lieferbar

	Stärke	Breite	Rollenlänge
Ausführung selbstklebend	0,08 mm	ca.1000 mm	30 m
	0,15 mm	ca.1000 mm	30 m
	0,25 mm	ca.1000 mm	30 m

	Stärke	Breite	Rollenlänge
Ausführung nicht selbstklebend	0,08 mm	ca.1000 mm	30 m
	0,15 mm	ca.1000 mm	30 m
	0,25 mm	ca.1000 mm	30 m

## POLYETHYLEN Bau- und Abdeckfolie



Folien aus Weich-Polyethylen sind beständig gegen alle gebräuchlichen Säuren, Laugen und Lösungsmittel bei 20°C; physiologisch unbedenklich, da bei der kommunalen Verbrennung keine Gase oder Rückstände entstehen, die der Umwelt schaden; wieder verwertbar

Stärke	Breite	Rollenlänge
0,015 - 0,30 mm	2000 - 6000 mm	50 lfm

**Farben:** trüb-transparent, teilweise auch in Schwarz lieferbar

## MEHRZWECKPLANE

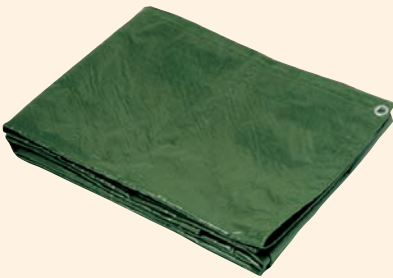

Aus Polyethylen-beschichtetem Gewebe, reißfest und 100 % wasserdicht, ringsum mit Saum und Befestigungsösen, leicht und handlich, für Geräte- und Holzabdeckung, Fahrzeug- und Bootsabdeckungen, Bau- und Dacharbeiten, der ideale Wetterschutz für die Hollywoodschaukel usw.

Breite	2000 mm	3000 mm	4000 mm	6000 mm	6000 mm	8000 mm
Länge	3000 mm	4000 mm	6000 mm	8000 mm	10000 mm	10000 mm

**Farbe:** grün

## PLANENSEGEL - POLYPLAN



Planenstoff aus 100% Polyestergewebe, beidseitig PVC-beschichtet und lackiert, schwer brennbar nach DIN 75200, UV-beständig, hervorragend geeignet für Industrierhänge, Maschinenhauben, Kleinverdecke, Säcke und Abdeckplanen

<b>Temperaturbereich</b>	-30 °C bis +70 °C
<b>Farben</b>	verschiedene Farbauswahl

## LUFTPOLSTER - FOLIE

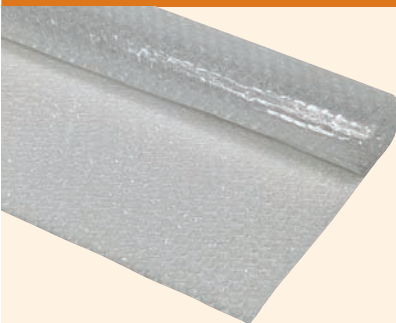

Sanftweiches Einwickelmaterial aus umweltfreundlichem Weich-Polyethylen mit Noppen, geeignet zur Isolierung, Strukturschalung und Verpackung, die Luftpolsterfolie ist staubfrei, fasert nicht, hält trocken auch in feuchter Umgebung, ist chemikalienbeständig, lebensmittel-echt und verschweißbar, auch unter extremen Einsatzbedingungen maximale Zuverlässigkeit

<b>Noppen</b>	Durchmesser: 10 mm, Höhe: 4 mm, Anzahl: 7600/m <sup>2</sup>	<b>Rollenlänge</b>	100 / 200 m
<b>Temperaturbereich</b>	-40 °C bis +70 °C	<b>Reißkraft</b>	3,9 N/mm <sup>2</sup>
<b>Farbe</b>	natur		

Breite	300 mm	500 mm	800 mm	1000 mm	1200 mm	1500 mm
	1800 mm	2000 mm	2400 mm			

**Weitere Ausführung:** Luftpolsterfolie **Noppen:** Durchmesser: 30 mm **Breite:** 1200, 1500 mm **Rollenlänge:** 50 m

## STRETCHFOLIE

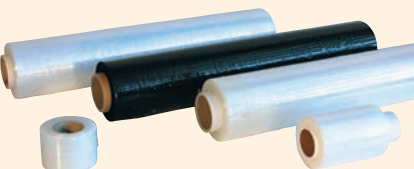

Polyethylen Bündel- und Palettenstretchfolie, hohe Dehn- und Durchstoßfestigkeit bei höchster Reißkraft.

Anwendung: Palettensicherung und Bündeln von Artikeln.

Farbe	Breite	Stärke
transparent	50, 100, 250, 450, 500 mm	17 µ, 20 µ, 23 µ
schwarz	500 mm	17 µ, 20 µ, 23 µ
weiß	500 mm	25 µ

Handabroller für Palettenstretchfolie 450 mm und 500 mm und Bündelstretchfolie 50 mm und 100 mm

### PVC - Pendeltürplatten

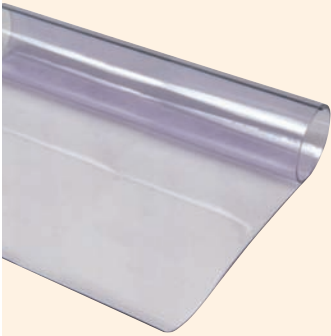

Die perfekte Lösung zur Energieeinsparung, besonders als Innentüren zu empfehlen; die Pendeltürplatten ermöglichen bei schlechten Lichtverhältnissen und in engen Durchfahrten freie Sicht für Fahrzeugführer und Fußgänger; sie sind abriebfest und chemikalienbeständig

<b>Temperaturbereich</b>	-15 °C bis +50 °C	<b>Härte</b>	73 Shore A	<b>Farbe</b>	transparent
<b>Rollenlänge</b>	20 m	<b>Breite</b>	1200, 1500 mm		

<b>Stärke</b>	2 mm	3 mm	4 mm	5 mm	6 mm	7 mm
<b>Gewicht</b>	ca. 2400 g/m <sup>2</sup>	ca. 3660 g/m <sup>2</sup>	ca. 4880 g/m <sup>2</sup>	ca. 6100 g/m <sup>2</sup>	ca. 7320 g/m <sup>2</sup>	ca. 8540 g/m <sup>2</sup>

### PVC - Pendeltürstreifen



Vorhänge aus PVC-Streifen sind ein wirksamer Schallschutz zwischen den verschiedenen Abteilungen und Arbeitsplätzen; die abgerundeten Kanten der Streifen schützen Hände vor Verletzungen und Verpackungen vor Beschädigung; UV-stabilisiert

<b>Standardqualität</b>	-15 °C bis +50 °C	<b>Polarqualität</b>	-40 °C bis +30 °C	<b>Farbe</b>	transparent
<b>Rollenlänge</b>	50 m				

<b>Stärke</b>	2 mm	2,5 mm	3 mm	4 mm	2 mm (Polarqualität)	3 mm (Polarqualität)
<b>Breite</b>	200 mm	380 mm	300 mm	400 mm	200 mm	300 mm
<b>Gewicht</b>	ca. 500 g/lfm	ca. 1200 g/lfm	ca. 1125 g/lfm	ca. 2000 g/lfm	ca. 500 g/lfm	ca. 1125 g/lfm

### GUTTAGENA - FOLIE

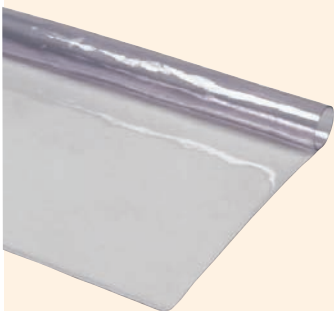

Aus Weich-PVC, geschmeidig, gut nähbar, UV-stabilisiert, geeignet für Fenster bei Fahrzeugkabinen, Vorhänge usw.

<b>Breite</b>	1350 mm	<b>Farbe</b>	transparent
---------------	---------	--------------	-------------

<b>Stärke</b>	0,30 mm	0,50 mm	0,75 mm	1,00 mm
<b>Rollenlänge</b>	50 m	50 m	30 m	30 m
<b>Gewicht</b>	ca. 380 g/m <sup>2</sup>	ca. 630 g/m <sup>2</sup>	ca. 950 g/m <sup>2</sup>	ca. 1270 g/m <sup>2</sup>

### GERÜSTSCHUTZPLANE SECURA



Doppelt laminierte PE-Folie mit Gittergewebe und mit blauen Verstärkungsbändern, schützt Objekte und Handwerker vor Witterungseinflüssen sowie die Umwelt bei Reinigungsarbeiten;

<b>Stärke</b>	ca. 0,40 mm
<b>Gewicht</b>	ca. 280 g/m <sup>2</sup>
<b>Breite</b>	3200 mm
<b>Länge</b>	20 m

## Streifenvorhänge

Die perfekte Lösung zum Energiesparen; wirksamer Schutz sowohl für Personen und Produkte als auch gegen Wärme, Kälte, Nässe, Staub, Lärm usw.

Streifenvorhänge finden Verwendung als Raumteiler bei Durchgängen und Toren, das komplette Montagematerial ist verzinkt und vorgebohrt. Die Streifen sind transparent, färbig/transparent und durchgefärbt lieferbar.

Höhe und Breite der Vorhänge, deren Lage (Innen, Außen, Nordseite etc.) sowie die gewünschte Isolierung sind für die Wahl der Lamellen und der Überlappung maßgebend.

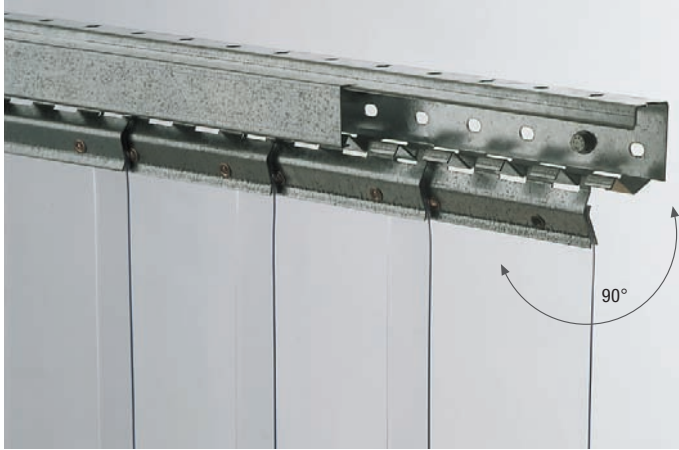

Aufhängung auch in NIRO-Ausführung erhältlich.

Die Lamellenbreiten ergeben verschiedene Möglichkeiten der Überlappung

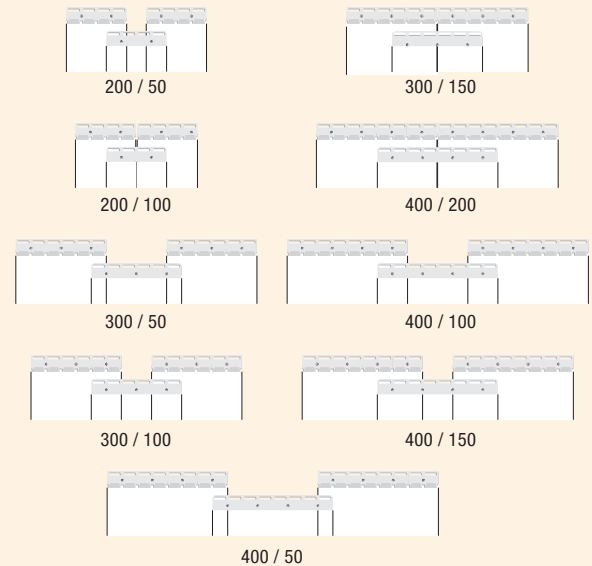

## Befestigung der Trageschienen

- Streifenvorhänge aus PVC-Streifen können je nach Saison ganz oder teilweise geöffnet oder die Überlappung der Temperatur angepasst werden
- Streifenvorhänge sind auch ein wirksamer Schallschutz zwischen den verschiedenen Abteilungen und Arbeitsplätzen
- Die abgerundeten Kanten der Streifen schützen Hände und Verpackungen vor Verletzungen und Beschädigungen
- Die Trageschiene hat bereits alle Lochungen für Wand- oder Deckenbefestigung und auch für verschiebbare Ausführung
- Die Streifen können jederzeit entfernt, ausgewechselt oder mit größerer oder kleinerer Überlappung montiert werden

Abdeckung für Montageschiene

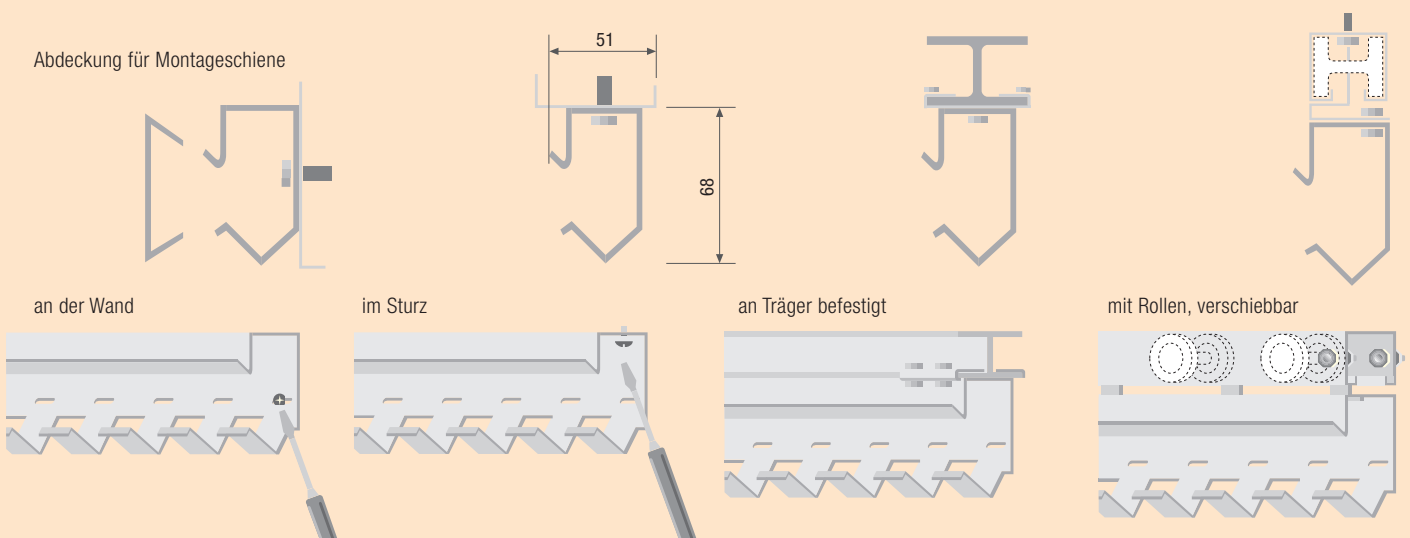

## Pendeltüren nach Maß

### Die ideale Lösung zur

- Energieeinsparung
- Zugluft-Kontrolle
- eisfreie Türrahmen!

### ISOPASS - Polyester Pendeltüren bieten Ihnen folgende Vorteile:

- Technisch ausgereift mit hervorragender Optik
- Korrosionsfrei
- Problemlose Eigenmontage; Türen montagefertig vorgefertigt
- Türblattwechsel problemlos - Schnellste Lieferzeiten (auch Maß-Anfertigungen)
- Gute Abdichtung = hohe Energieeinsparung
- Verbesserung von Raum- und Arbeitsklima



### Ausstattung

Klarsicht-PVC-Türblätter, sehr gute Abdichtung durch breite Überlappung der Türblätter

<b>Stärke:</b>	bis 7 mm
<b>Normalbereich:</b>	-15 °C bis +50 °C

### Einsatzbereiche

Als Innen- und Außentür; in Normalausstattung für alle Anwendungen in Industrie, Handel und Gewerbe

### Sonderausführung – Kühlbereich

Türbänder und Beschläge aus NIRO, Klarsicht-Türblatt

<b>Stärke</b>	bis 7 mm
<b>Temperaturbereich</b>	-30 °C bis +40 °C
<b>Vorteile</b>	Korrosionsfrei, abwaschbar, dampfstrahlbeständig

### Ausstattung

- Die Blendenrahmen der ISOPASS-Pendeltüren bestehen aus schlagfestem, in der Masse eingefärbtem und mit Glasfaser verstärktem Polyester
- Der Innenrahmen besteht aus Aluminium; alle Teile sind montagefertig vorgebohrt und gefräst
- Optimale Schließfunktionen; Anzahl und Torsionskraft der Pendeltürbänder werden nach Türgröße und Windlasten berechnet - Schwenkbereich 2 x 180°
- Anfertigung nach Maß im Größenbereich bis max. 2800 x 2800 mm



## INDUSTRIEVORHÄNGE



Industrievorhänge sind je nach Verwendung aus verschiedensten Materialien vernäht oder verschweißt, mit verstärktem Rand, Ösen usw. erhältlich. Natürlich können diese Materialien auch zu Säcken, Hauben oder ähnlichem verarbeitet werden.

## PVC SCHWEISSERSTREIFEN



Vorhänge aus Schweißerstreifen nach EN 1698 Teil 4 als Strahlungs- und Augenschutz, auch als vorkonfektionierter Vorhang erhältlich;

<b>Farben</b>	Rot/Transparent, Dunkelgrün/Matt
<b>Rollenlänge</b>	50 m

<b>Stärke</b>	2 mm
<b>Breiten</b>	300 mm
<b>Gewicht</b>	ca. 750 g/m <sup>2</sup>

## TRANS-TAC T 75 M



Type TRANS-TAC T 75 M aus dunkelgrüner, durchscheinender Kunststoff-Folie, beidseitig mit stabilen Kunststoff-Druckknöpfen zur Aneinanderreihung mehrerer Vorhänge, oben verstärkte Ringösen mit Ø 12 mm; die Vorhänge sind funkenfest und flammwidrig, für Lichtbogenschweißverfahren nach EN 1598, Gefährdungsfaktor: ca. 0,05;

<b>Farben</b>	Dunkelgrün
<b>Normbreite</b>	1300 mm

<b>Stärke</b>	0,45 mm
<b>Normhöhe</b>	1800 mm

## SCHWEISSERSEGEL



Schwer brennbares Baumwollgewebe (100 %), Vollzwirn Bindung L 1/1, als Rollenware oder als Vorhang erhältlich;

<b>Farbe</b>	schwarz
<b>Höchstzugkraft</b>	ca. 110/90 da N/5 cm
<b>Weiterreißkraft</b>	ca. 2,5/2,0 da N

<b>Stärke</b>	0,7 mm
<b>Rollenlänge</b>	ca. 60 m
<b>Breite</b>	1400 mm
<b>Gewicht</b>	ca. 410 g/m <sup>2</sup>

## Das TransTac®-System für Schutzvorhänge

TransTac®-System-Bauteile für Schutzvorhänge ermöglichen schnell und mühelos jede Art der Arbeitsplatzsicherung. Die Teile sind im Nu mit einfachen Klemmverbindungen montiert.

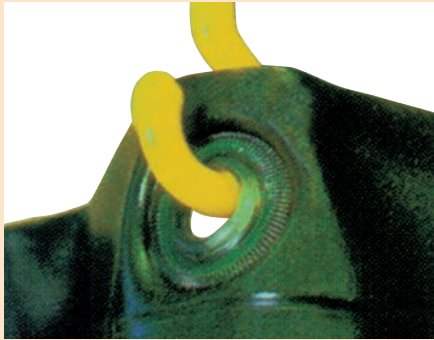

Verstärkte Ringösen für Hängeleiter aus hochfestem Kunststoff



Reißfester Saum, knöpfbar für dichtschießendes Aneinanderreihen

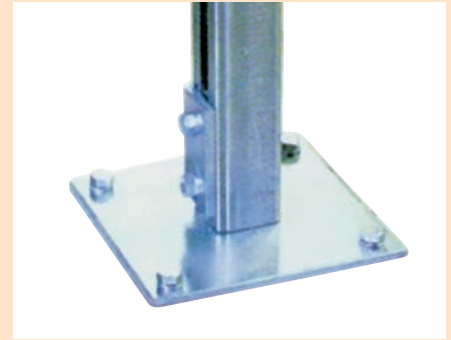

Stabile Bodenverbindung



Stirnwandbefestigung

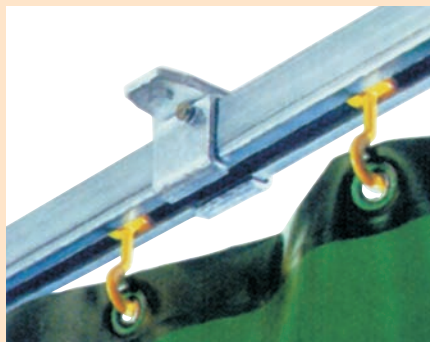

Deckenbefestigung

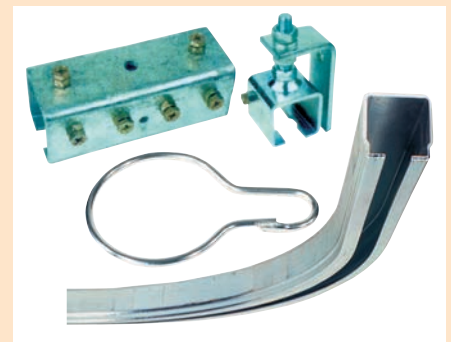

Umfangreiches Systemzubehör verfügbar

## Die Farben und Materialien für Schweißerschutzvorhänge

TransTac®-Schweißerschutzvorhänge sind geprüft und zugelassen für alle Schweißverfahren. Der Anwender hat 4 Farben zur Auswahl. Abmessungen und Ausführungen gemäß aktueller Preisliste.

# Trans Tac



**T 75 M**

**Farbe:**  
Dunkelgrün, Matt  
**Gefährdungsfaktor:** 0,05

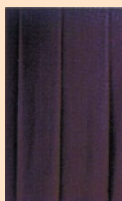

**T 50**

**Farbe:**  
Rotbraun  
**Gefährdungsfaktor:** 0,7



**T 55**

**Farbe:**  
Eurogrün  
**Gefährdungsfaktor:** 0,4



**T 40**

**Farbe:**  
Rotorange  
**Gefährdungsfaktor:** 0,8



**T 0**  
glasklar

Glasklare Sicherheit gegen Splitter, Spritzer, Lärm und Kälte

## Die Anwendungen für TransTac®-Schutzvorhänge

TransTac®-Schutzkabinen lassen sich durch ihre leichte Montage und vielfältige Variationsmöglichkeiten leicht in den Produktionsprozess integrieren.

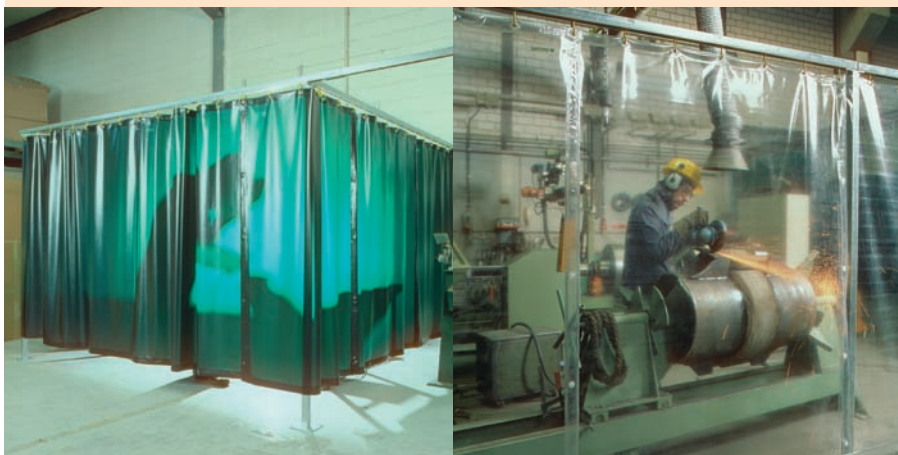

Beste Licht- und Sichtverhältnisse - Sehen und gesehen werden sind wesentliche Faktoren für die Sicherheit und effektives Arbeiten, glasklare TransTac® T0 Schutzvorhänge sind funkenfest und flammwidrig.

# Trans Tac

AUCH ALS FAHRBARE  
INDUSTRIE-SCHUTZWÄNDE LIEFERBAR

Preise auf Anfrage!